

2026

Ticari Tip Klima Ürün Kataloğu



FUJITSU Air Conditioners

FUJISYN
Air Conditioners

www.fujisan.com.tr

**yuvarlak tasarım,
güçlü teknoloji,**

**Yuvarlak
Salon Tipi**



Alt Kilit



Kolay Temizlenebilir
Filtre



Oda Kartı
Kontrolü

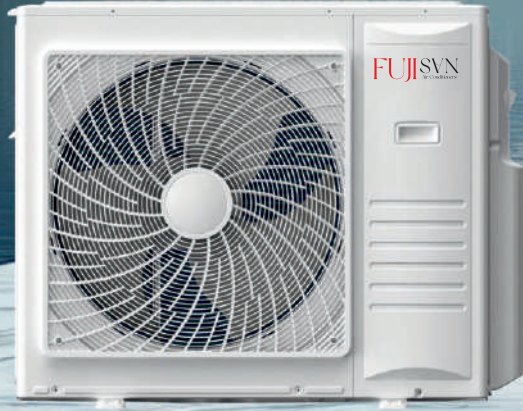

tavana
gizlenen güç

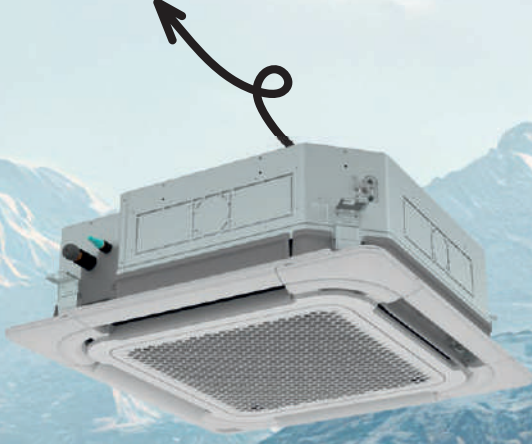

Dairesel Atışlı Kaset Tipi



Yuvarlak
Atış



Hava Akışı
Kontrolü



Taze Hava
Girişi

her ortama
uyumlu

Yer Tavan Tipi



Acil Durum
Kullanımı



Antibakteriyel
Kapak



Çoklu Montaj
Seçenekleri



geniş alanların
güçlü nefesi



Salon Tipi



Opsiyonel
Sağlıklı Filtre



18m Uzun
Mesafe Hava Akışı



4D
Hava Atışı

FUJISAN
Air Conditioners

geniş alanların güçlü nefesi

Yüksek kapasitesiyle büyük hacimlerde bile hızlı soğutma ve ısıtma sağlar, akıllı kontrol teknolojisiyle kolay kullanım sunar

www.fujisan.com.tr

Salon Tipi

FUJISUN
Air Conditioners



WiFi
(Opsiyonel)



Açma/Kapama
Fonksiyonu



Opsiyonel
Sağlıklı Filtre



18m Uzun
Mesafe Hava Akışı



4D
Hava Atışı



Alt Kilit



Kolay Temizlenebilir
Filtre



Oda Kartı
Kontrolü



Hissediyorum

Model Kodu		Birim	AUF-48UR4RMPA8
Güç Kaynağı	Besleme	--	Dış Üniteden
	Faz/Gerilim/Frekans	F/V/Hz	1/220-240/50
	Besleme Kablosu Damar Adedi Ve Kesidi	adet x mm ²	3x4
Soğutma Kapasitesi (Min.~Nominal~Maks.)		BTU/h	11260~46062~49474
Soğutma Kapasitesi Nominal		W	13500
Isıtma Kapasitesi (Min.~Nominal~Maks.)		BTU/h	10236~49474~51180
Isıtma Kapasitesi Nominal		W	14500
Soğutma Enerji Tüketimi		kW	3.8
Isıtma Enerji Tüketimi		kW	5.0
Nominal Akım (Soğutma/Isıtma)		A	7.2 / 6.9
EER		W/W	2.90
COP		W/W	3.54
SCOP	Ortalama Sezon	W/W	4.00
	Daha Sıcak Sezon	W/W	5.10
SEER		W/W	6.20
Sezonsal Enerji Sınıfı (SEER / SCOP)		--	A++ / A+
İç Ünite Model Kodu		--	AUF-48UR4RMPA8
İç Ünite	Hava Debisi (Min.~Nominal~Maks.)	m ³ /h	1750/1500/1300
	Ses Basınç Seviyesi (Min.~Nominal~Maks.)	dB (A)	52/46/44
	Ses Güç Seviyesi	dB (A)	63
	Net Ölçüler (GxYxD)	mm	580x1870x380
	Net Ağırlık	kg	50/61
Dış Ünite Model Kodu		--	AUW-48U4RW8
Dış Ünite	Soğutmada Dış Hava Çalıştırma Sıcaklık Aralığı	°C	-15°C~48°C
	Isıtmada Dış Hava Çalıştırma Sıcaklık Aralığı	°C	-15°C~24°C
	Ses Basınç Seviyesi	dB (A)	61
	Ses Güç Seviyesi	dB (A)	75
	Net Ölçüler (GxYxD)	mm	975x835x360
	Net Ağırlık	kg	75.5/84.5
	Soğuktan Türü	--	R32
	Şarj Edilen Soğutkan Miktarı	Kg	2.70
Ara Tesizat	Ara Tesizat Kablosu Damar Adedi Ve Kesiti	Adet x mm ²	4 x 1.5
	Şarj Gerektirmeyen Ara Tesizat Uzunluğu	m	7.5
	Ek Soğutkan Miktarı	g/m	35
	Bakır Boru Çapı (Sıvı)	mm (in)	Ø9.52 - (3/8)"
	Bakır Boru Çapı (Gaz)	mm (in)	Ø15.88 - (5/8)"
	İç -Dış Ünite Arasındaki Maksimum Kot Farkı	m	30
İç -Dış Ünite Arasındaki Maksimum Uzunluk	m	50	





FUJISAN
Air Conditioners

**yuvarlak tasarım,
güçlü teknoloji,
üstün konfor**

Estetik tasarımıyla mekânlarınıza modern bir dokunuş katarken, güçlü performansı ile yaz-kış ideal iklim sunar

www.fujisan.com.tr

Yuvarlak Salon Tipi

FUJISUN
Air Conditioners



WiFi
(Opsiyonel)



Açma/Kapama
Fonksiyonu



Opsiyonel
Sağlıklı Filtre



18m Uzun
Mesafe Hava Akışı



4D
Hava Atışı



Alt Kilit



Kolay Temizlenebilir
Filtre



Oda Kartı
Kontrolü



Hissediyorum

Model Kodu		Birim	AUF-24UR4RXB
Güç Kaynağı	Besleme	--	Dış Üniteden
	Faz/Gerilim/Frekans	F/V/Hz	1/220-240/50
	Besleme Kablosu Damar Adedi Ve Kesidi	adet x mm ²	3x4
Soğutma Kapasitesi (Min.~Nominal~Maks.)		BTU/h	3071~23884~33438
Soğutma Kapasitesi Nominal		W	7000
Isıtma Kapasitesi (Min.~Nominal~Maks.)		BTU/h	3071~25590~40501
Isıtma Kapasitesi Nominal		W	7500
Soğutma Enerji Tüketimi		kWh/a	511
Isıtma Enerji Tüketimi		kWh/a	1917
Nominal Akım (Soğutma/Isıtma)		A	8.9 / 9.3
EER		W/W	3.68
COP		W/W	3.73
SCOP		W/W	4.30
SEER		W/W	7.00
Sezonsal Enerji Sınıfı (SEER / SCOP)		--	A++ / A+
İç Ünite Model Kodu		--	AUF-24UR4RXB
İç Ünite	Hava Debisi (Min.~Nominal~Maks.)	m ³ /h	1100/830/700
	Ses Basınç Seviyesi (Min.~Nominal~Maks.)	dB (A)	40/37/35
	Ses Güç Seviyesi	dB (A)	53
	Net Ölçüler (GxYxD)	mm	372x1818x372
	Net Ağırlık	kg	35.5/44
Dış Ünite Model Kodu		--	AUW-24U4RJ
Dış Ünite	Soğutmada Dış Hava Çalıştırma Sıcaklık Aralığı	°C	18°C ~ 43°C
	Isıtmada Dış Hava Çalıştırma Sıcaklık Aralığı	°C	-7°C ~ 24°C
	Ses Basınç Seviyesi	dB (A)	53
	Ses Güç Seviyesi	dB (A)	64
	Net Ölçüler (GxYxD)	mm	860x670x310
	Net Ağırlık	kg	45/51
	Soğuktan Türü	--	R32
	Şarj Edilen Soğutucu Miktarı	Kg	1.30
Ara Tesisat	Ara Tesisat Kablosu Damar Adedi Ve Kesiti	Adet x mm ²	4 x 1.5
	Şarj Gerektirmeyen Ara Tesisat Uzunluğu	m	7.5
	Ek Soğutucu Miktarı	g/m	20
	Bakır Boru Çapı (Sıvı)	mm (in)	Ø6 - (1/4)"
	Bakır Boru Çapı (Gaz)	mm (in)	Ø12 - (1/2)"
	İç -Dış Ünite Arasındaki Maksimum Kot Farkı	m	5
	İç -Dış Ünite Arasındaki Maksimum Uzunluk	m	15



FUJISAN
Air Conditioners

tavana gizlenen güç, her noktada konfor

Geniş alanlarda tavana gizlenir, güçlü hava akımıyla her noktayı eşit şekilde serinletir. Konforu görünmeden hissettirir.

Dairesel Atışlı Kaset Tipi

www.fujisan.com.tr

Kompakt Tasarım

Sadece gövde kalınlığına sahip kompakt tasarımıyla, 215 mm'lik tavan yüksekliğini korur ve sınıfının en ince çözümünü sunar.

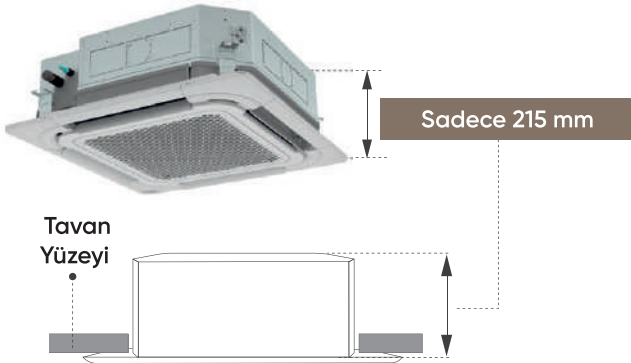

950 x 950 Panel

950 x 950 mm panel, standart ölçüler için uygundur. Dekorasyon paneli, mevcut tasarımı kapatmadan kolay ve şık bir şekilde monte edilebilir.

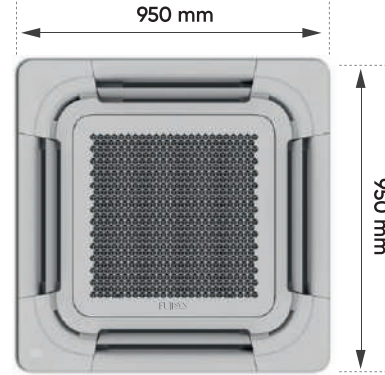

Bireysel Hava Akışı Kontrolü

Bağımsız hava akışı kontrolü, farklı kişilerin mekân yapısına ve hislerine mükemmel şekilde uyum sağlar.

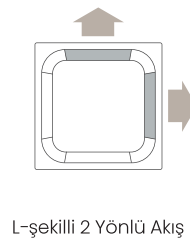
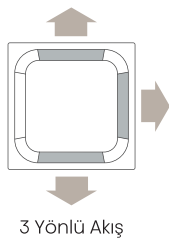
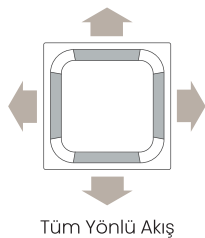

Dairesel Atışlı Kaset Tipi

FUJISVN
Air Conditioners

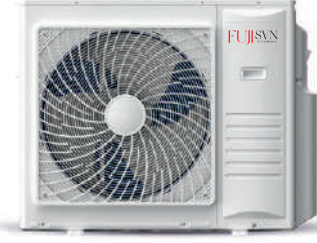

WiFi
(Opsiyonel)



Yuvarlak
Atış



Nem
Sensörü



Kolay Temizlenebilir
Filtre



Hava Akışı
Kontrolü



Yüksek
Tavan



Taze Hava
Girişi



Gümüş İyon
Filtre



Hissediyorum

Model Kodu		Birim	AUC-24UR4RKC8	AUC-36UR4RKC8	AUC-48UR4RKC8	AUC-60UR4RKC8
Güç Kaynağı	Besleme	--	Dış Üniteden	Dış Üniteden	Dış Üniteden	Dış Üniteden
	Faz/Gerilim/Frekans	F/V/Hz	1/220-240/50	1/220-240/50	1/220-240/50	1/220-240/50
	Besleme Kablosu Damar Adedi Ve Kesiti	adet x mm ²	3 x 2.5	3 x 2.5	3 x 4	3 x 4
Soğutma Kapasitesi (Min.~Nominal~Maks.)		BTU/h	6824~23884~30708	9213~34120~40944	14331~46062~53228	17060~54592~61416
Soğutma Kapasitesi Nominal		W	7000	10000	13500	16000
Isıtma Kapasitesi (Min.~Nominal~Maks.)		BTU/h	6824~27296~34803	9213~37532~44356	12284~54592~58687	17060~59710~71653
Isıtma Kapasitesi Nominal		W	8000	11000	16000	17500
Soğutma Enerji Tüketimi (Min.~Nominal~Maks.)		kW	2.2	3.2	4.0	4.6
Isıtma Enerji Tüketimi (Min.~Nominal~Maks.)		kW	2.01	3.1	4.0	5.2
Nominal Akım (Soğutma/Isıtma)		A	10.2 / 11.6	15.5 / 15.9	20.7 / 21.1	25.3 / 26.0
EER		W/W	3.70	3.85	3.51	2.91
COP		W/W	3.80	3.90	3.44	2.97
SEER		--	7.10	7.50	7.00	6.10
SCOP		--	4.60	4.60	4.50	4.00
Sezonsal Enerji Sınıfı (SEER / SCOP)		--	A++ / A++ (A+++)	A++ / A++ (A+++)	A++ / A++ (A+++)	A++ / A++ (A+++)
İç Ünite Model Kodu		--	AUC-24UR4RKC8	AUC-36UR4RKC8	AUC-48UR4RKC8	AUC-60UR4RKC8
İç Ünite	Hava Debisi	m ³ /h	1200/1000/840	1650/1400/1150	2000/1750/1550	2100/1850/1600
	Ses Basınç Seviyesi	dB (A)	43/40/37	50/46/42	52/49/46	54/51/48
	Ses Güç Seviyesi	dB (A)	54	62	64	66
	Net Ölçüler (GxYxD)	mm	840x236x840	840x272x840	840x272x840	840x272x840
	Net Ağırlık	kg	23/28	26/32	26/32	26/32
Dış Ünite Model Kodu		--	AUW-24U4RW8	AUW-36U4RW8	AUW-48U4RW8	AUW-60U4RW8
Dış Ünite	Dış Ünite Hava Debisi	m ³ /h	3800	5800	7700	9600
	Soğutmada Dış Hava Çalıştırma Sıcaklık Aralığı	°C	-15°C~52°C	-15°C~52°C	-15°C~52°C	-15°C~52°C
	Isıtmada Dış Hava Çalıştırma Sıcaklık Aralığı	°C	-20°C~24°C	-20°C~24°C	-20°C~24°C	-20°C~24°C
	Ses Basınç Seviyesi	dB (A)	56	57	60	62
	Ses Güç Seviyesi	dB (A)	68	69	74	75
	Net Ölçüler (GxYxD)	mm	900x750x340	1100x875x450	1100x875x450	1100x875x450
	Net Ağırlık	kg	53/57	84/95	94/105	94/105
	Soğuktan Türü	--	R32	R32	R32	R32
	Şarj Edilen Soğutkan Miktarı	Kg	1.50	2.65	3.20	3.40
Panel	Net Ölçüler (GxYxD)	mm	950x50x950	950x50x950	950x50x950	950x50x950
	Net Ağırlık	kg	6.5/9.0	6.5/9.0	6.5/9.0	6.5/9.0
Ara Tesizat	Ara Tesizat Kablosu Damar Adedi Ve Kesiti	Adet x mm ²	4 x 1.5	4 x 1.5	4 x 1.5	4 x 1.5
	Şarj Gerektirmeyen Ara Tesizat Uzunluğu	m	7.5	7.5	7.5	7.5
	Ek Soğutkan Miktarı	g/m	35	35	35	35
	Bakır Boru Çapı (Sıvı)	mm (in)	Ø9.52 - (3/8)"	Ø9.52 - (3/8)"	Ø9.52 - (3/8)"	Ø9.52 - (3/8)"
	Bakır Boru Çapı (Gaz)	mm (in)	Ø15.88-(5/8)"	Ø15.88-(5/8)"	Ø15.88-(5/8)"	Ø15.88-(5/8)"
	İç -Dış Ünite Arasındaki Standart Uzunluk	m	10	10	10	10
	İç -Dış Ünite Arasındaki Maksimum Kot Farkı	m	30	30	30	30
İç -Dış Ünite Arasındaki Maksimum Uzunluk	m	70	75	75	85	

FUJISVN
Air Conditioners

her ortama uyum, çok yönlü kurulum kolaylığı

konforu dilediğiniz
gibi yönlendirin.

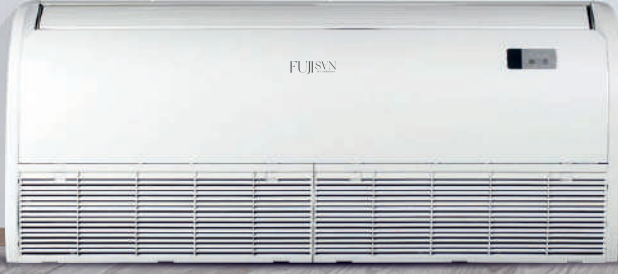

Yer Tavan Tipi İç Ünite

www.fujisan.com.tr

Esnek Kurulum

Tavana monte edilen ünite, özel yapısı sayesinde oturmalı, askılı ve eğimli kurulum seçeneklerine uygundur. Borulama ise sol, sağ, arka ve alt olmak üzere dört farklı yönden yapılabilir.

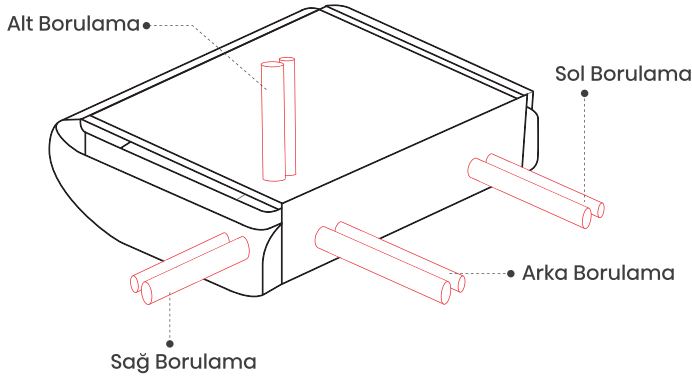

■ 4 yönlü soğutucu akışkan borulama imkânı, kurulumda yüksek esneklik sağlar.

■ Oturmalı
Montaj Modu

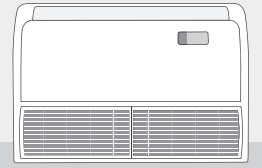

■ Asmalı
(Yukarıdan Askılı)
Montaj Modu



■ Eğimli Asmalı
Montaj Modu

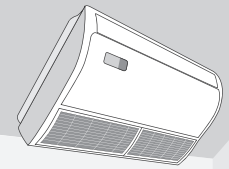

Yer Tavan Tipi İç Ünite

FUJISUN
Air Conditioners



WiFi
(Opsiyonel)



Açma/Kapama
Fonksiyonu



Acil Durum
Kullanımı



Antibakteriyel
Kapak



Çoklu Montaj
Seçenekleri



Yüksek
Tavan



Kolay Temizlenebilir
Filtre



Gümüş İyon
Filtre



Hissediyorum

Model Kodu		Birim	AUV-48UR4RC8	AUV-60UR4RC8
Güç Kaynağı	Besleme		Dış Üniteden	Dış Üniteden
	Faz/Gerilim/Frekans	F/V/Hz	1/220-240/50	1/380-400/50
	Besleme Kablosu Damar Adedi Ve Kesidi	adet x mm ²	3 x 4	4 x 4
Soğutma Kapasitesi (Min.~Nominal~Maks.)		BTU/h	15013~46062~52545	17060~54592~61416
Soğutma Kapasitesi Nominal		W	13500	16000
Isıtma Kapasitesi (Min.~Nominal~Maks.)		BTU/h	12966~54592~58004	17060~59710~71652
Isıtma Kapasitesi Nominal		W	16000	17500
Soğutma Enerji Tüketimi		kW	4.56	4.94
Isıtma Enerji Tüketimi		kW	3.22	4.43
EER		W/W	3.21	2.65
COP		W/W	3.30	3.30
SEER	Soğutma	W/W	6.40	5.80
	Ortalama Sezon	W/W	4.40	3.80
Daha Sıcak Sezon	5.40		5.10	
Sezonsal Enerji Sınıfı (SEER / SCOP)		--	A++ / A+ A++ / A+	A++ / A+ A++ / A+
İç Ünite	İç Ünite Model Kodu	--	AUV-48UR4RC8	AUV-60UR4RC8
	Hava Debisi (Min.~Nominal~Maks.)	m ³ /h	2200/1900/1600	2300/2000/1700
	Ses Basınç Seviyesi (Min.~Nominal~Maks.)	dB (A)	56/51/48	57/52/49
	Ses Güç Seviyesi	dB (A)	71	72
	Net Ölçüler (GxYxD)	mm	1580x680x230	1580x680x230
	Net Ağırlık	kg	46/54	46/54
Dış Ünite	Dış Ünite Model Kodu	--	AUV-48U4RW8	AUV-60U4RW8
	Soğutmada Dış Hava Çalıştırma Sıcaklık Aralığı	°C	-15°C ~ 52°C	-15°C ~ 52°C
	Isıtmada Dış Hava Çalıştırma Sıcaklık Aralığı	°C	-20°C ~ 24°C	-20°C ~ 24°C
	Ses Basınç Seviyesi	dB (A)	60	62
	Ses Güç Seviyesi	dB (A)	74	75
	Net Ölçüler (GxYxD)	mm	1100x875x450	1100x875x450
	Net Ağırlık	kg	94/105	94/105
	Soğuktan Türü	--	R32	R32
Şarj Edilen Soğutkan Miktarı	Kg	3.20	3.40	
Ara Tesizat	Ara Tesizat Kablosu Damar Adedi Ve Kesiti	Adet x mm ²	4 x 1.5	4 x 1.5
	Şarj Gerektirmeyen Ara Tesizat Uzunluğu	m	7.5	7.5
	Ek Soğutkan Miktarı	g/m	35	35
	Bakır Boru Çapı (Sıvı)	mm (in)	Ø9.52 - (3/8)"	Ø9.52 - (3/8)"
	Bakır Boru Çapı (Gaz)	mm (in)	Ø15.88 - (5/8)"	Ø15.88 - (5/8)"
	İç -Dış Ünite Arasındaki Maksimum Kot Farkı	m	30	30
İç -Dış Ünite Arasındaki Maksimum Uzunluk	m	60	75	

FUJISAN
Air Conditioners

Tel : +90 414 313 44 22
Gsm : +90 506 133 71 40
Hamidiye Mah. Emniyet Cad. No.14/A1 Haliliye / Şanlıurfa
www.fujisan.com.tr - info@fujisan.com.tr



Bayii

